

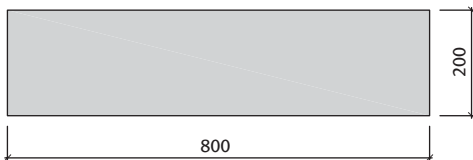

Bradstone Travero pallólap 4,8-5,2 cm vastag (IC)



Méret	Igény	Súly
80x20x5 cm	6,25 db/m ²	16,50 kg/db

Tulajdonságok:

- sokoldalúan felhasználható az egymásra épülő elemrendszer miatt
- strukturált felület
- UV és fagyálló, nem sóálló
- csak gyalogos forgalomra, járművel nem járható!

Alkalmazási területek:

- teraszok, télikertek, utak, átjárók, belső uddvarok
- árkádok, szabadon álló és határolt lépcsők,
- telekhatárolások, szabadon álló kerti és díszfalak

Szín: beige-melírozott



Bradstone Travero lap 3,3-3,7 cm vastag (IC)

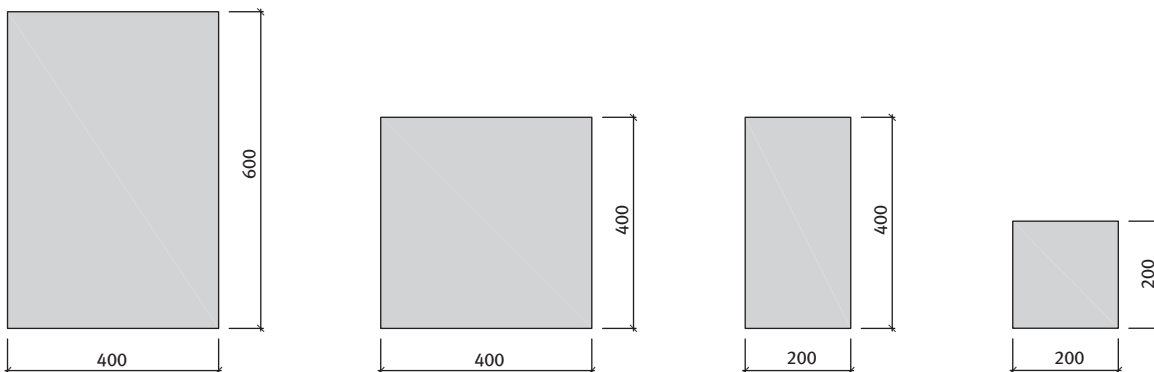

Méret	Igény	Súly
60x40 cm	4,17 db/m ²	17,70 kg/db
40x40 cm	6,25 db/m ²	11,30 kg/db
40x20 cm	12,50 db/m ²	5,80 kg/db
20x20 cm	25 db/m ²	2,90 kg/db

Tulajdonságok:

- sokoldalúan felhasználható az egymásra épülő elemrendszer miatt
- strukturált felület
- UV és fagyálló, nem sóálló
- csak gyalogos forgalomra, járművel nem járható!
- a méretek külön-külön rendelhetők!

Alkalmazási területek:

- teraszok, télikertek, utak, átjárók, belső udvarok
- árkádok, szabadon álló és határolt lépcsők,
- telekhatárolások, szabadon álló kerti és díszfalak

Szín: beige-melírozott

Kötésminták: Bradstone Travero lapok

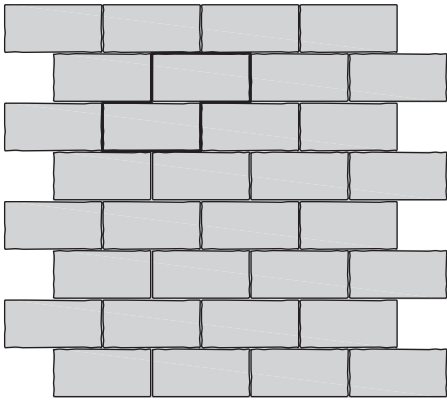

1. minta	Méret 20x40 cm
Igény/m ²	kb. 12,5 db

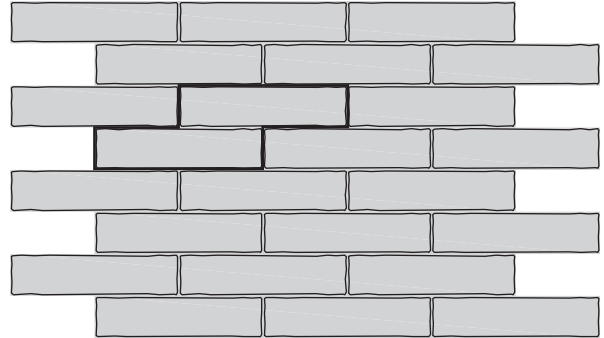

2. minta	Méret 80x20 cm
Igény/m ²	kb. 6,25 db

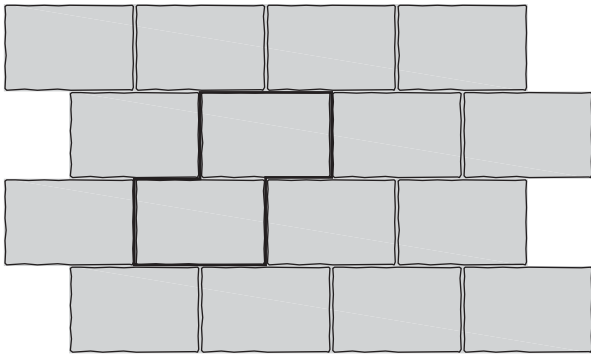

3. minta	Méret 40x60 cm
Igény/m ²	kb. 4,17 db

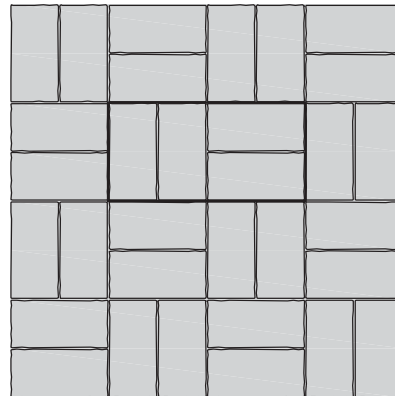

4. minta	Méret 20x40 cm
Igény/m ²	kb. 12,5 db

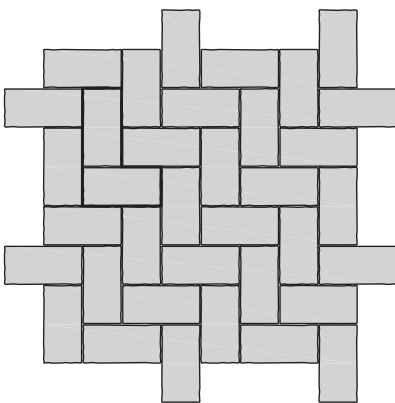

5. minta	Méret 20x40 cm
Igény/m ²	kb. 12,5 db

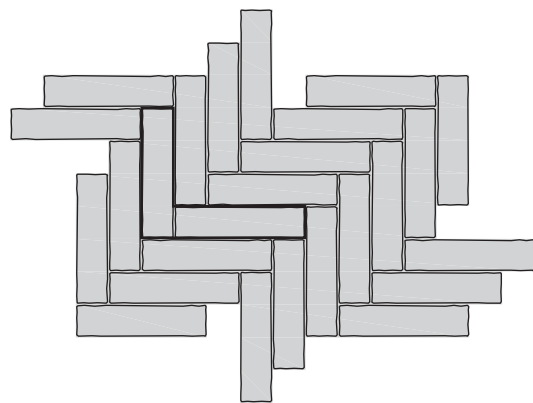

6. minta	Méret 80x20 cm
Igény/m ²	kb. 6,25 db

Kötésminták: Bradstone Travero lapok

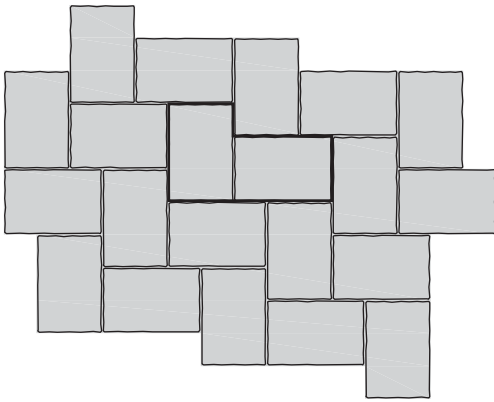

7. minta	Méret	
	40x60 cm	
Igény/m ²	kb. 4,17 db	

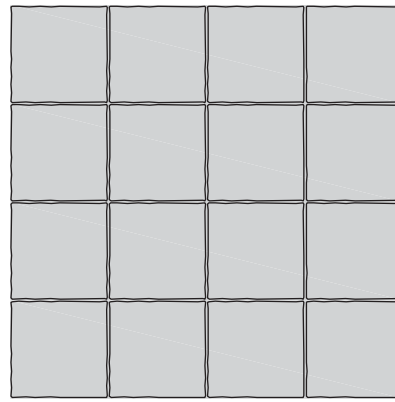

8. minta	Méret	
	40x40 cm	
Igény/m ²	kb. 6,25 db	

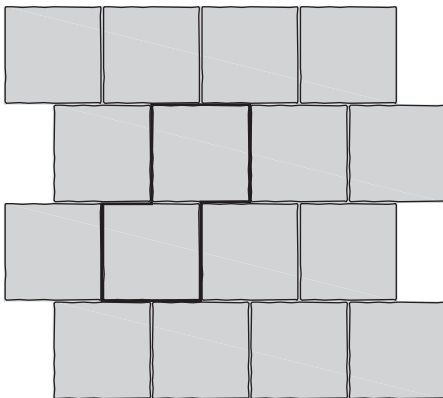

9. minta	Méret	
	40x40 cm	
Igény/m ²	kb. 6,25 db	

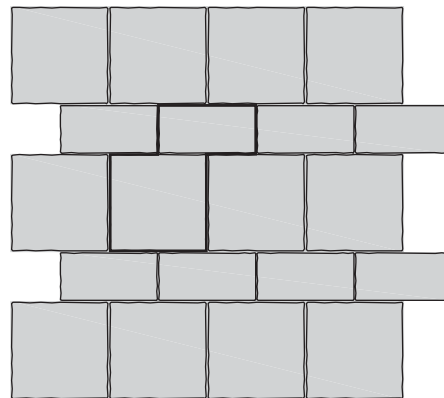

10. minta	Méret	
	20x40 cm	40x40 cm
Igény/m ²	kb. 4,17 db	kb. 4,17 db

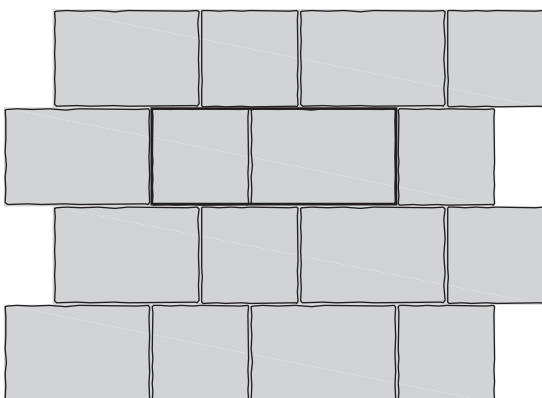

11. minta	Méret	
	40x40 cm	40x60 cm
Igény/m ²	kb. 2,5 db	kb. 2,5 db

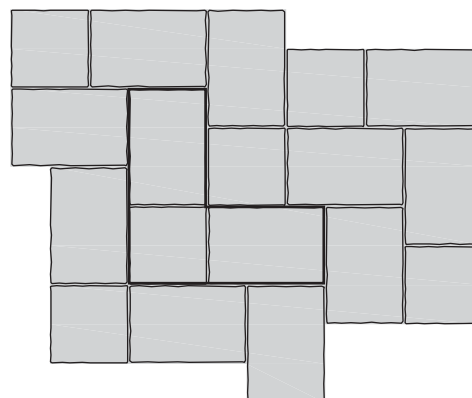

12. minta	Méret	
	40x40 cm	40x60 cm
Igény/m ²	kb. 1,56 db	kb. 3,13 db

Kötésminták: Bradstone Travero lapok

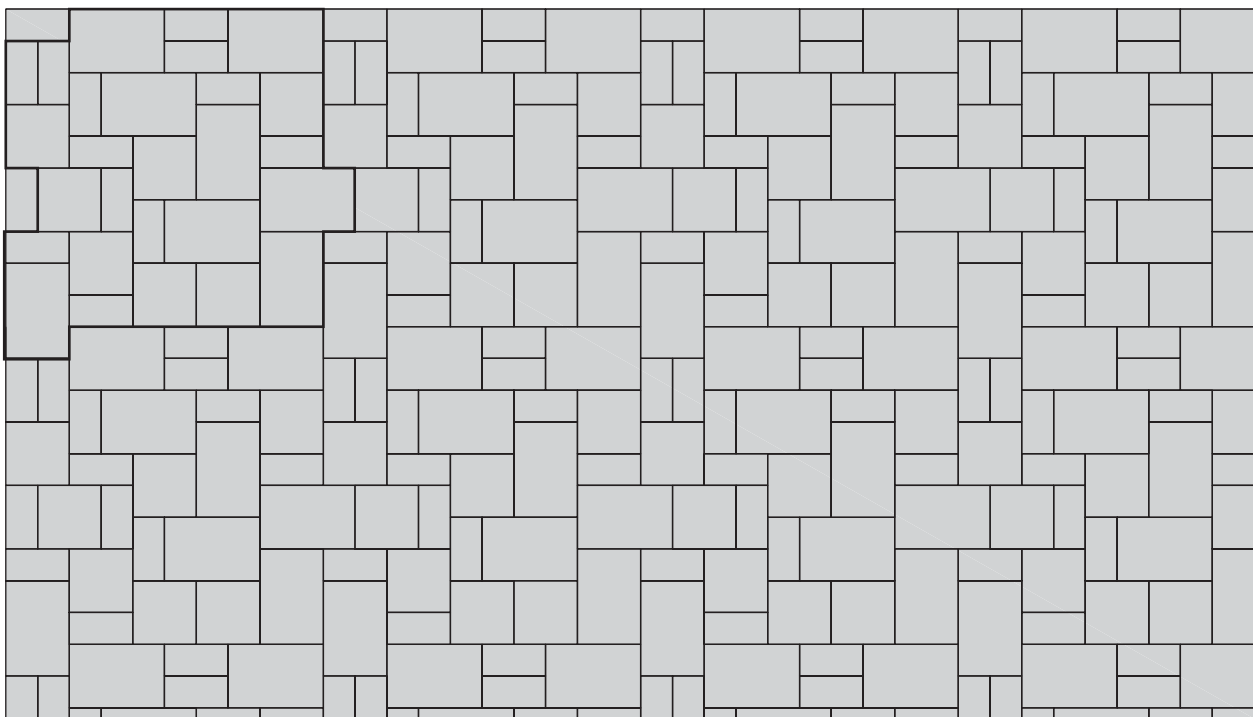

13. minta	Méret		
	20x40 cm	40x40 cm	40x60 cm
Igény/m ²	kb. 3 db	kb. 1,75 db	kb. 2 db

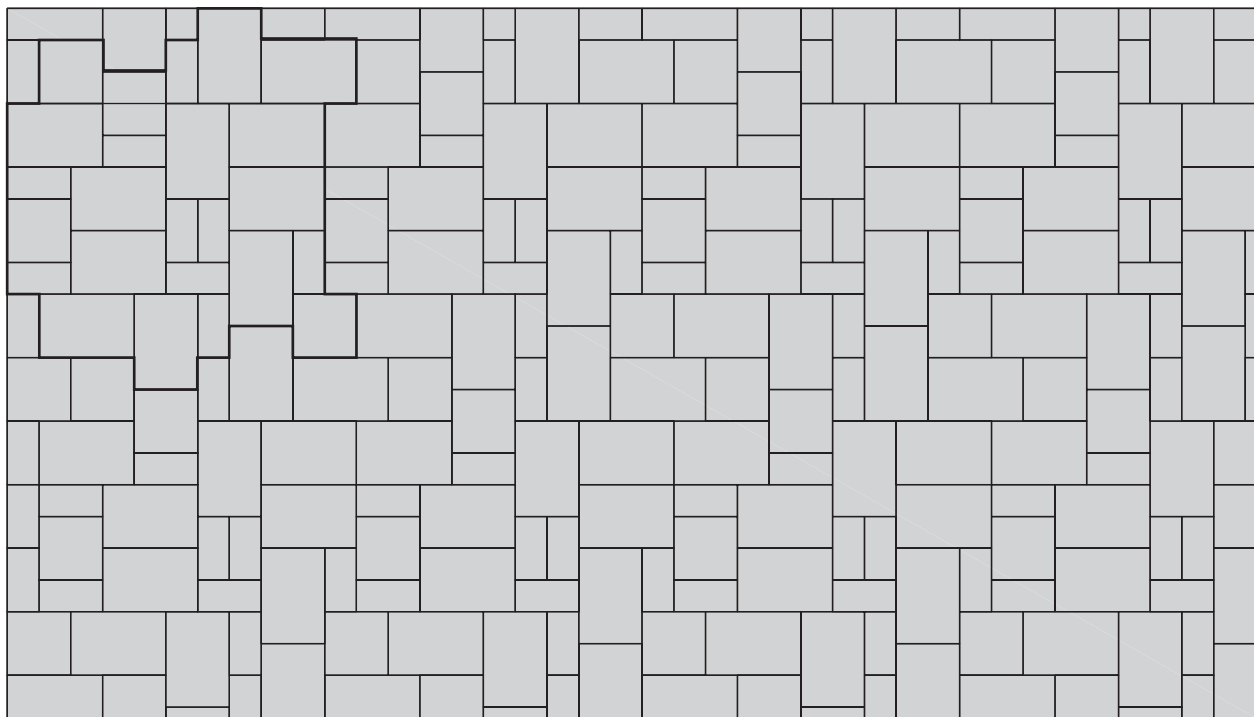

14. minta	Méret		
	20x40 cm	40x40 cm	40x60 cm
Igény/m ²	kb. 2 db	kb. 1 db	kb. 2,75 db



Bradstone Travero lépcsőelem 14,6-15 cm vastag (IC)

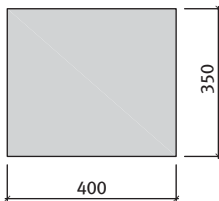
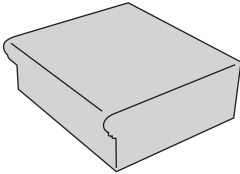

Travero lépcsőelem

Méret: 40x35 cm
 Vastagság: 15 cm
 Szín: beige-melírozott
 Tömeg: 36,1 kg/db
 Szükséglet: 2,5 db/fm

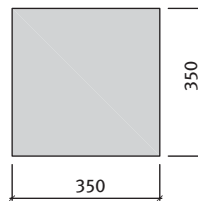
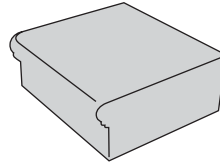

Travero saroklépcsőelem

Méret: 35x35 cm
 Vastagság: 15 cm
 Szín: beige-melírozott
 Tömeg: 32,5 kg/db
 Szükséglet: 2,85 db/fm

Tulajdonságok:

- sokoldalúan felhasználható az egymásra épülő elemrendszer miatt
- strukturált felület
- UV és fagyálló, nem sóálló
- csak gyalogos forgalomra, járművel nem járható!

Alkalmazási területek:

- teraszok, télikertek, utak, átjárók, belső uddvarok
- árkádok, szabadon álló és határolt lépcsők,
- telekhatárolások, szabadon álló kerti és díszfalak

Szín: beige-melírozott

Travero lépcsőelem lerakása

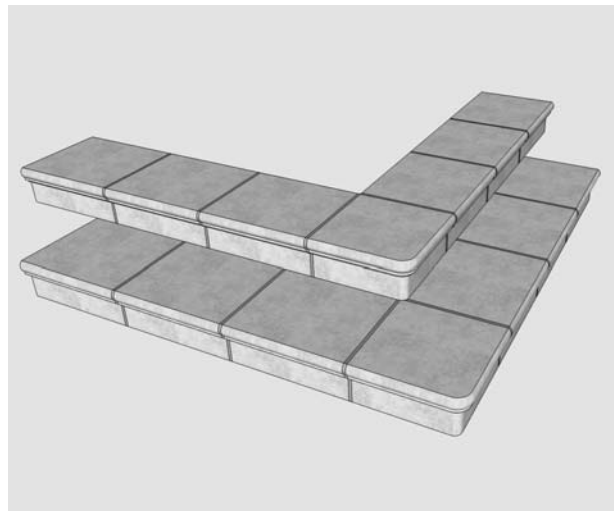
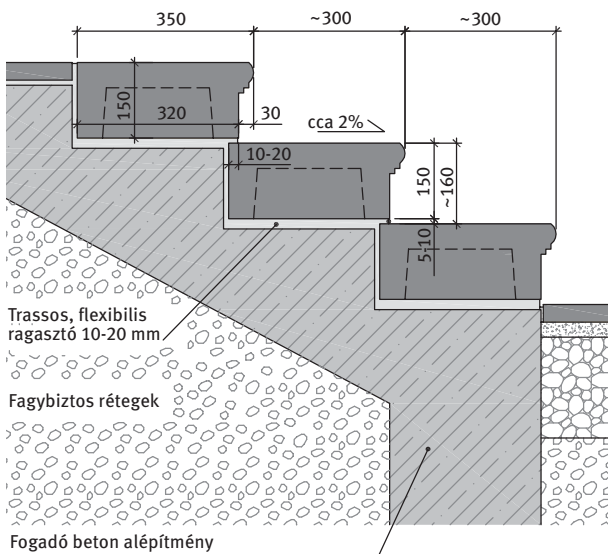



Bradstone Travero falrendszer (IC)

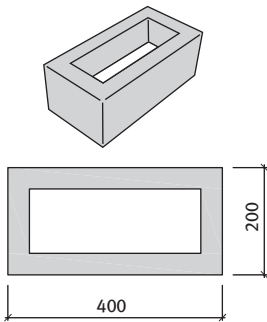

Normálkő

Méret: 40x20 cm
Vastagság: 15 cm
Szín: beige-melírozott
Tömeg: 23 kg/db
Szükséglet: 16 db/m²

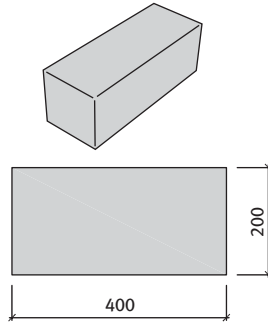

Fedkő

Méret: 40x20 cm
Vastagság: 15 cm
Szín: beige-melírozott
Tömeg: 26 kg/db
Szükséglet: 16,67 db/m²

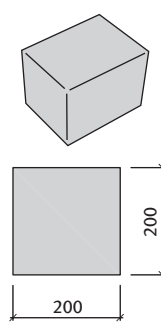

Félkő

Méret: 20x20 cm
Vastagság: 15 cm
Szín: beige-melírozott
Tömeg: 13 kg/db
Szükséglet: 33,34 db/m²

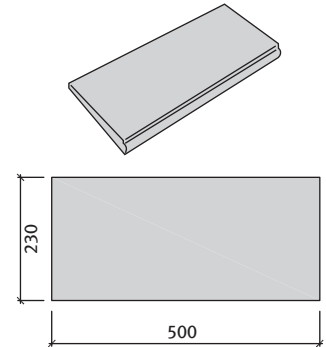

Fedlap

Méret: 50x23 cm
Vastagság: 5 cm
Szín: beige-melírozott
Tömeg: 12 kg/db
Szükséglet: 8,69 db/m²

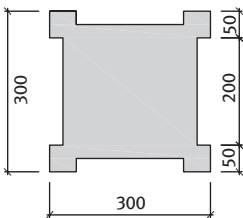
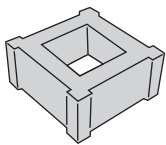

Oszlopkő

Méret: 30x30 cm
Vastagság: 15 cm
Szín: beige-melírozott
Tömeg: 21 kg/db
Szükséglet: 11,11 db/m²

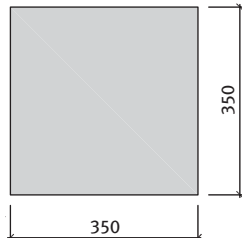
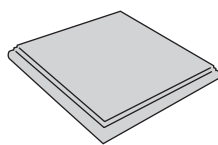

Oszlop fedkő

Méret: 35x35 cm
Vastagság: 5 cm
Szín: beige-melírozott
Tömeg: 12,6 kg/db
Szükséglet: 8,16 db/m²

Tulajdonságok:

- sokoldalúan felhasználható az egymásra épülő elemrendszer miatt
- strukturált felület
- UV és fagyálló, nem sóálló
- csak gyalogos forgalomra, járművel nem járható!

Alkalmazási területek:

- teraszok, télikertek, utak, átjárók, belső uddvarok
- árkádok, szabadon álló és határolt lépcsők,
- telekhatárolások, szabadon álló kerti és díszfalak

Szín: beige-melírozott

Megjegyzés:

- Max. 7 sor magas falat lehet belőle építeni!
- megfelelő betonnal történő kiöntés C20/25
- vasalás és csömöszölés a beépítés során
- murvából kevert beton használata és a gyenge beton minőség az elemek töréséhez vezethet, ezért ezek használata tilos!
- oldalt nyíló nagykapu nem szerelhető az oszlopokra

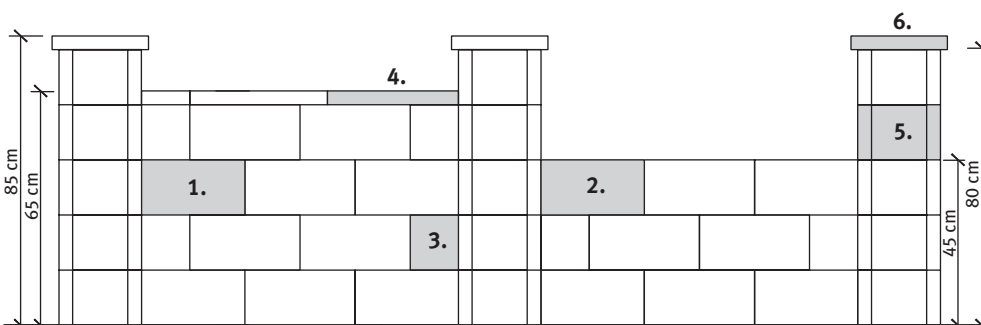

1. Normálkő
2. Fedkő
3. Félkő
4. Fedlap
5. Oszlopkő
6. Oszlop fedkő